

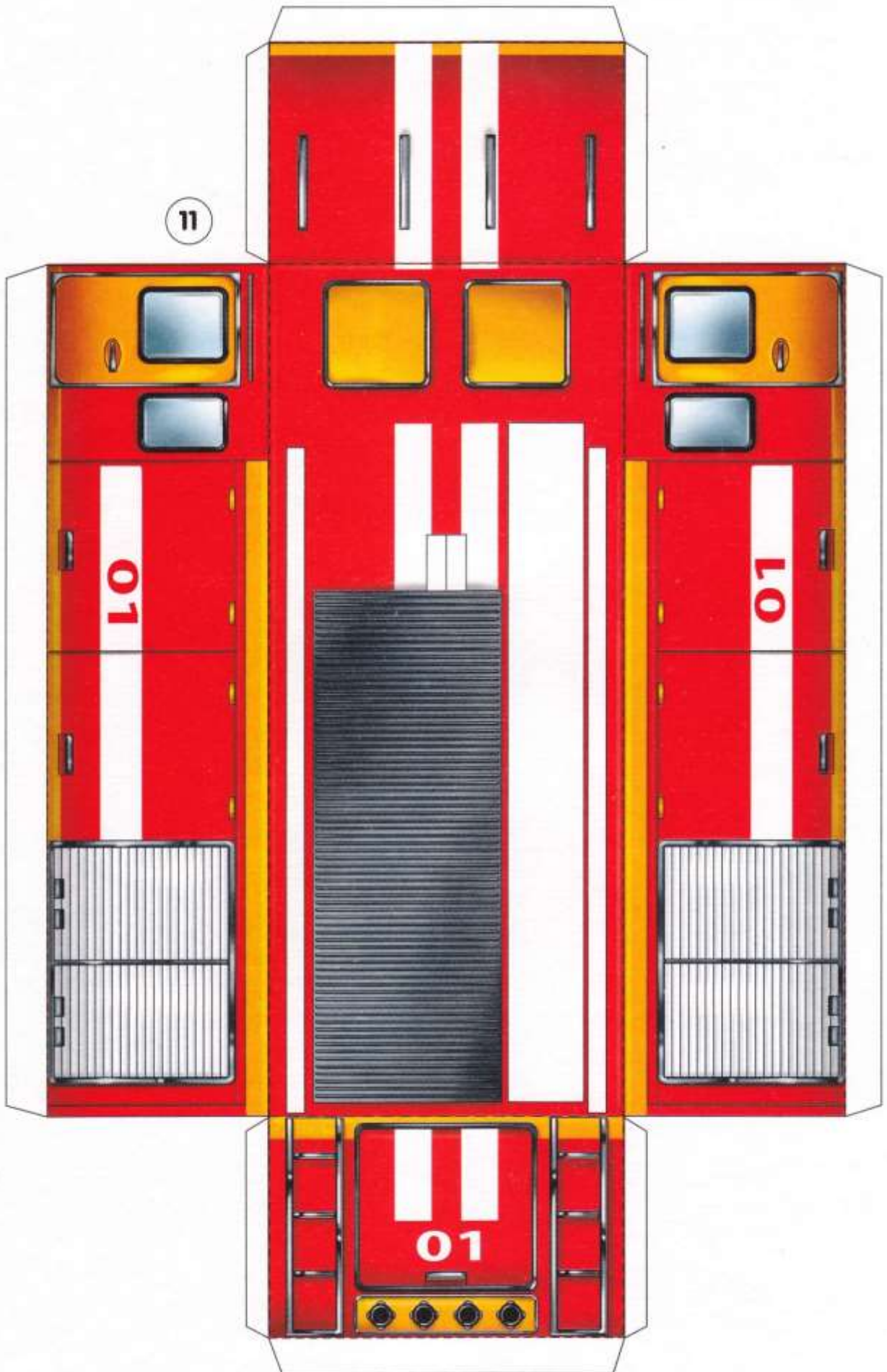

# Пожарный автомобиль





## Декорация «Пожарная часть»

2



# Декорация «Пожарная часть»

Мост

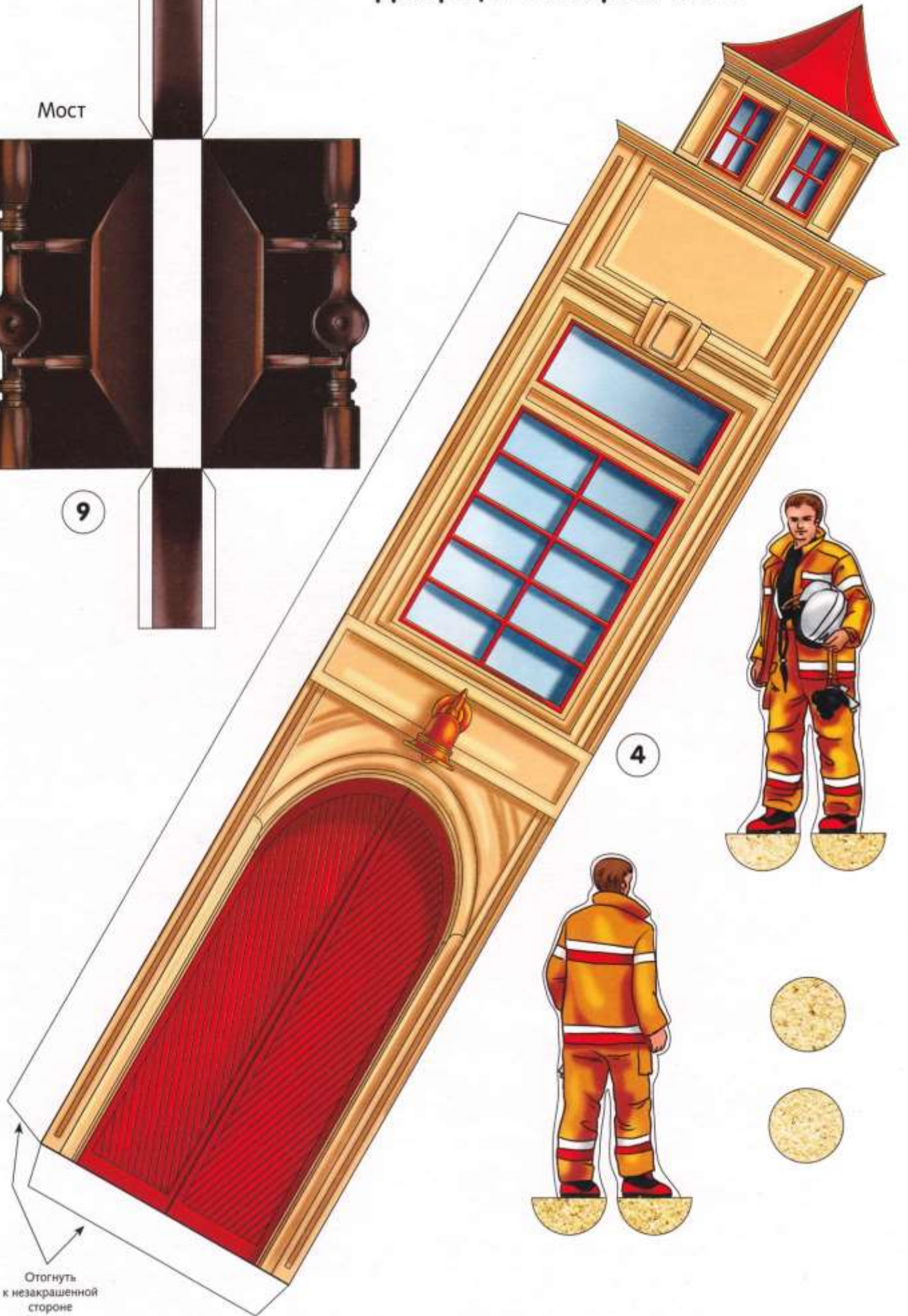
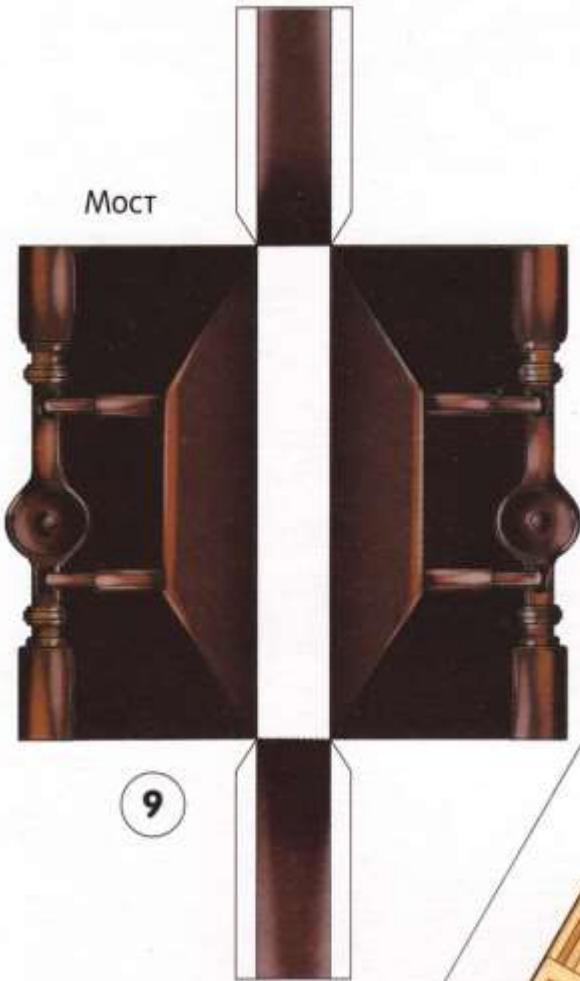

Отгнуть  
к незакрашенной  
стороне



Пожарный автомобиль

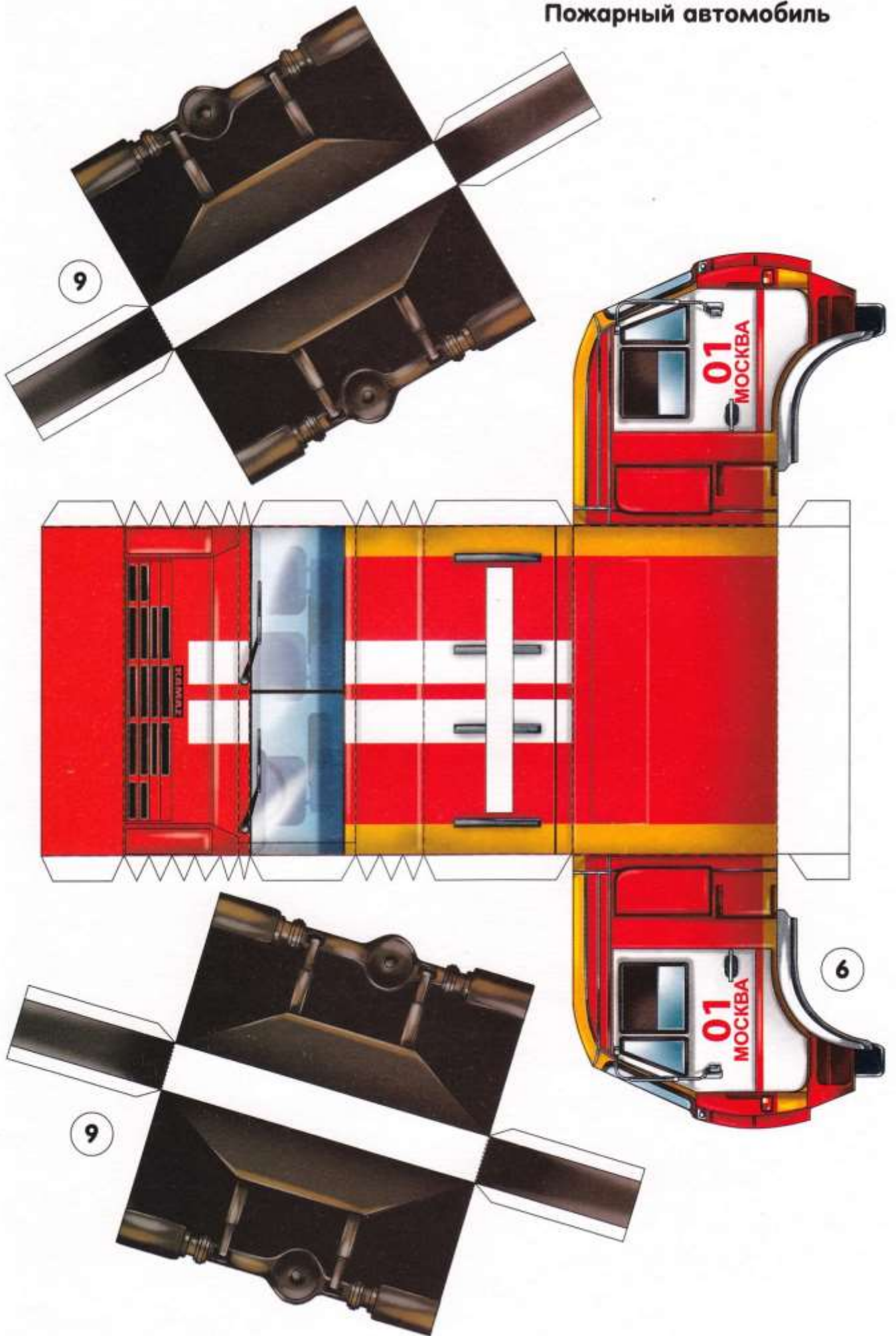



# Декорация «Пожарная часть»

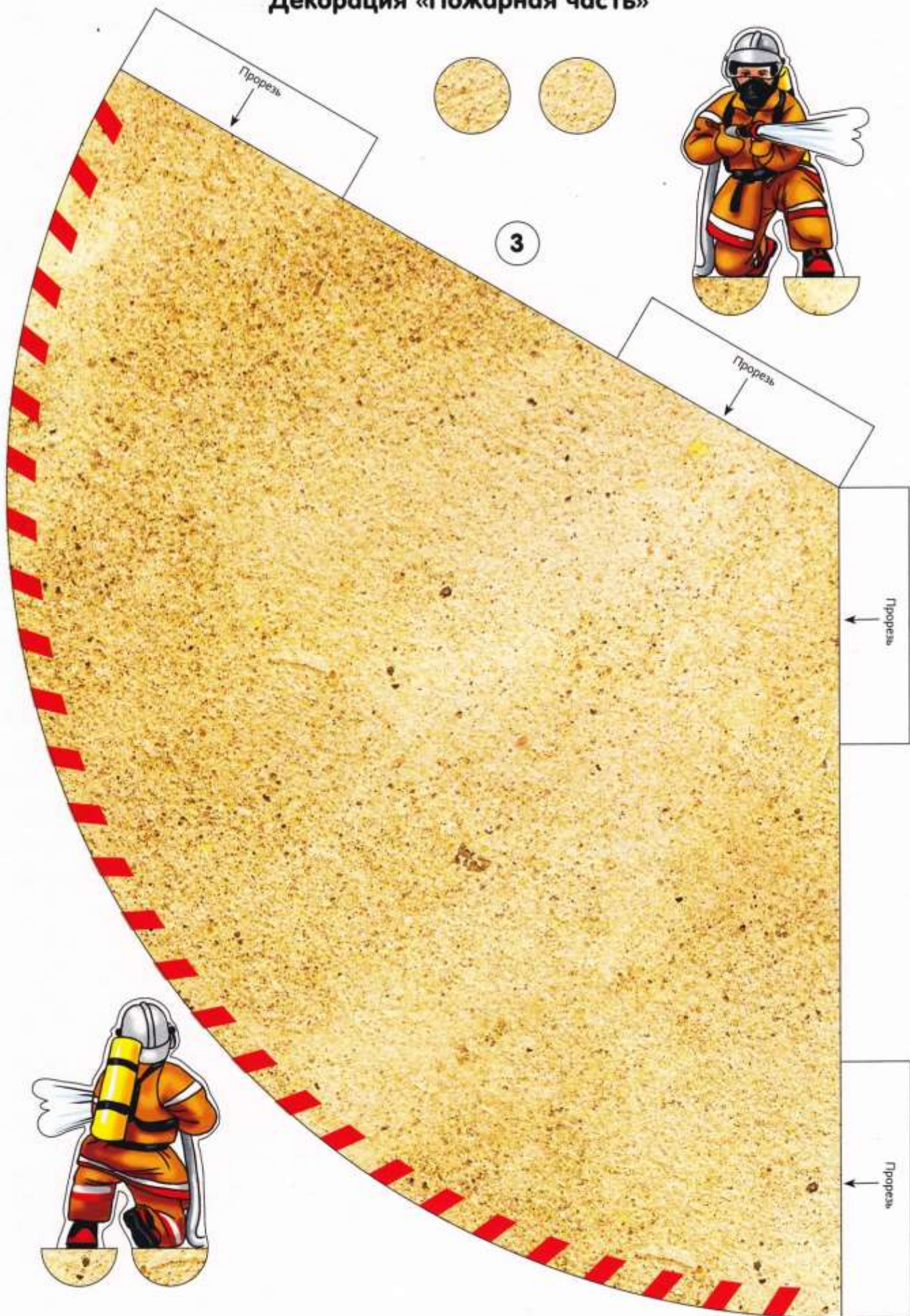

Прорезь

3



Прорезь

Прорезь

Прорезь





# Декорация «Пожарная часть»

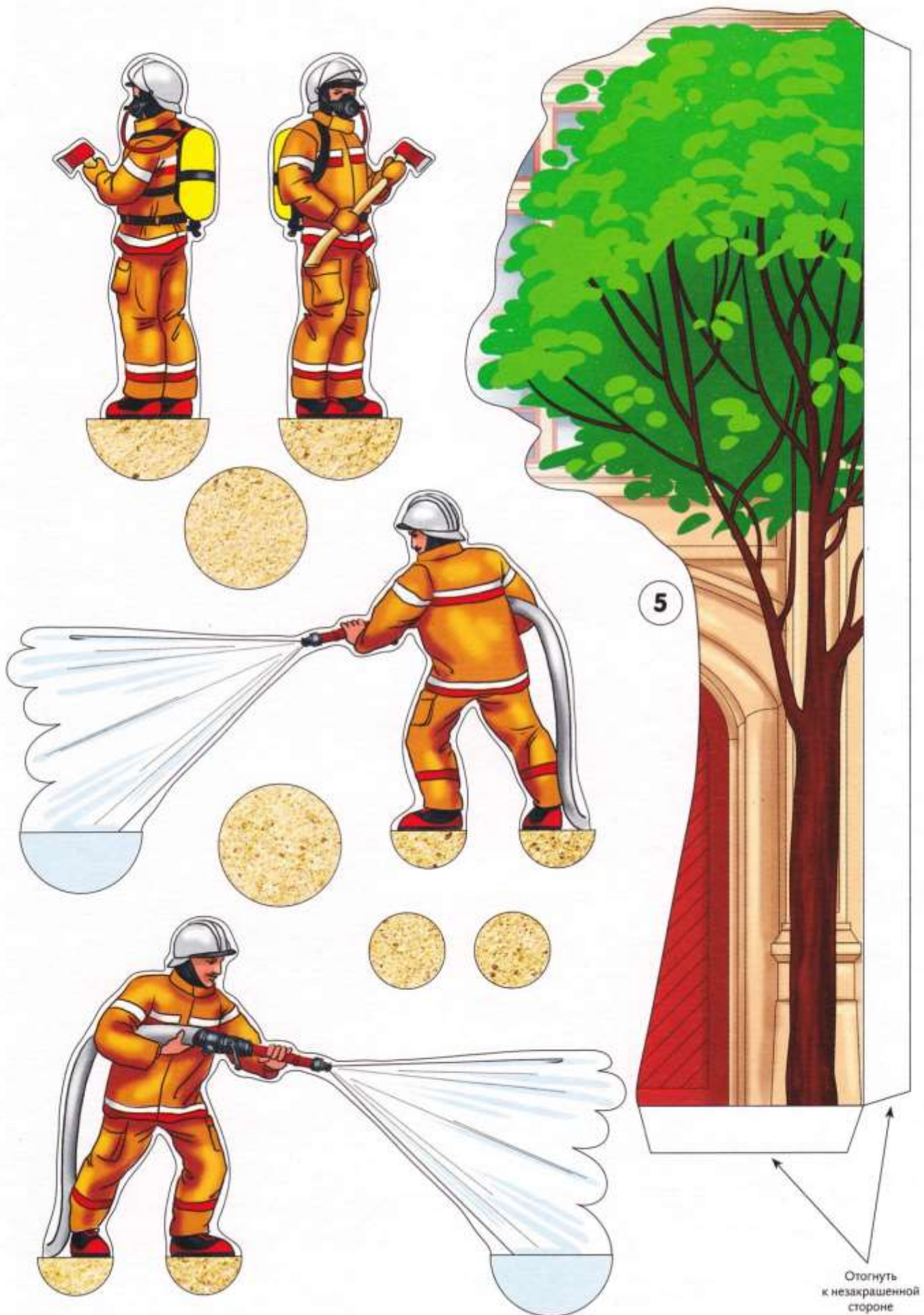

Отгнуть к незакрашенной стороне

## Декорация «Пожарная часть»

1

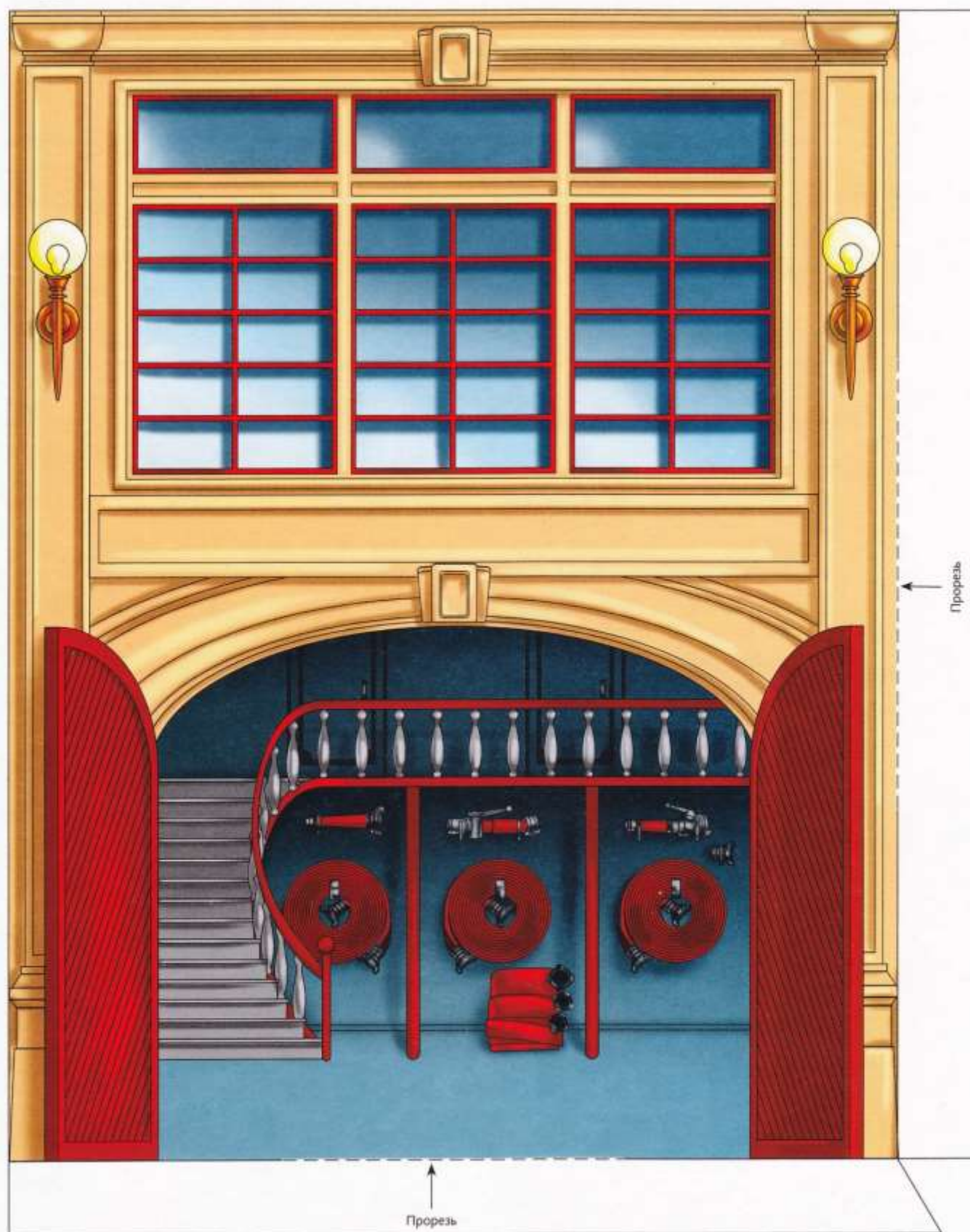



# Пожарный автомобиль

14

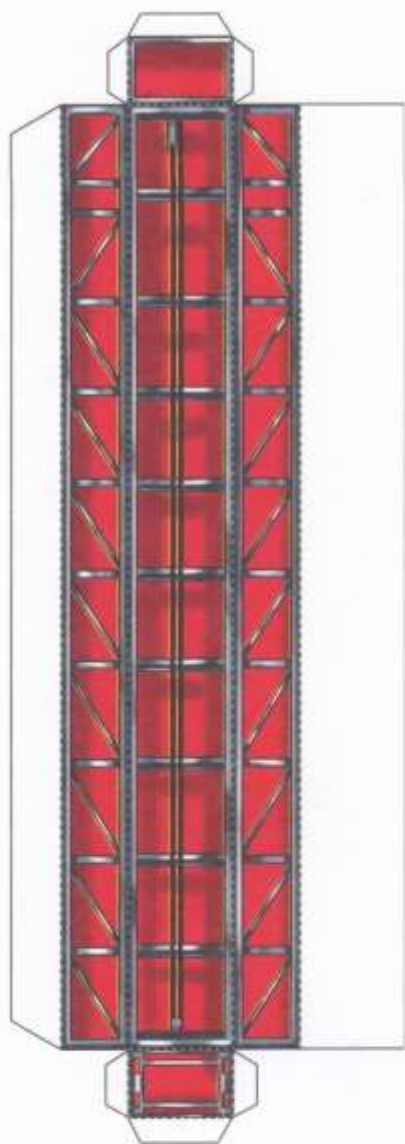

7

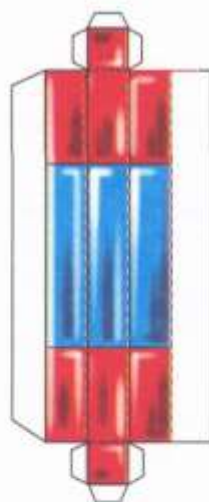

13

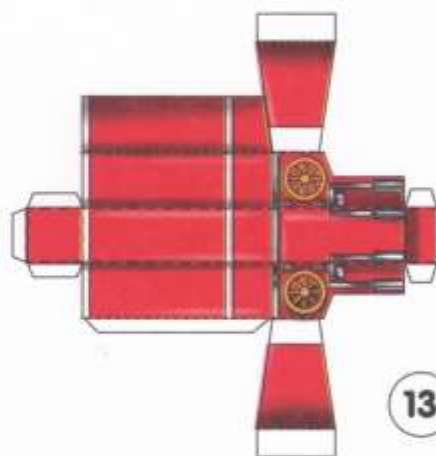

12



12



# Декорация «Пожарная часть»

5а

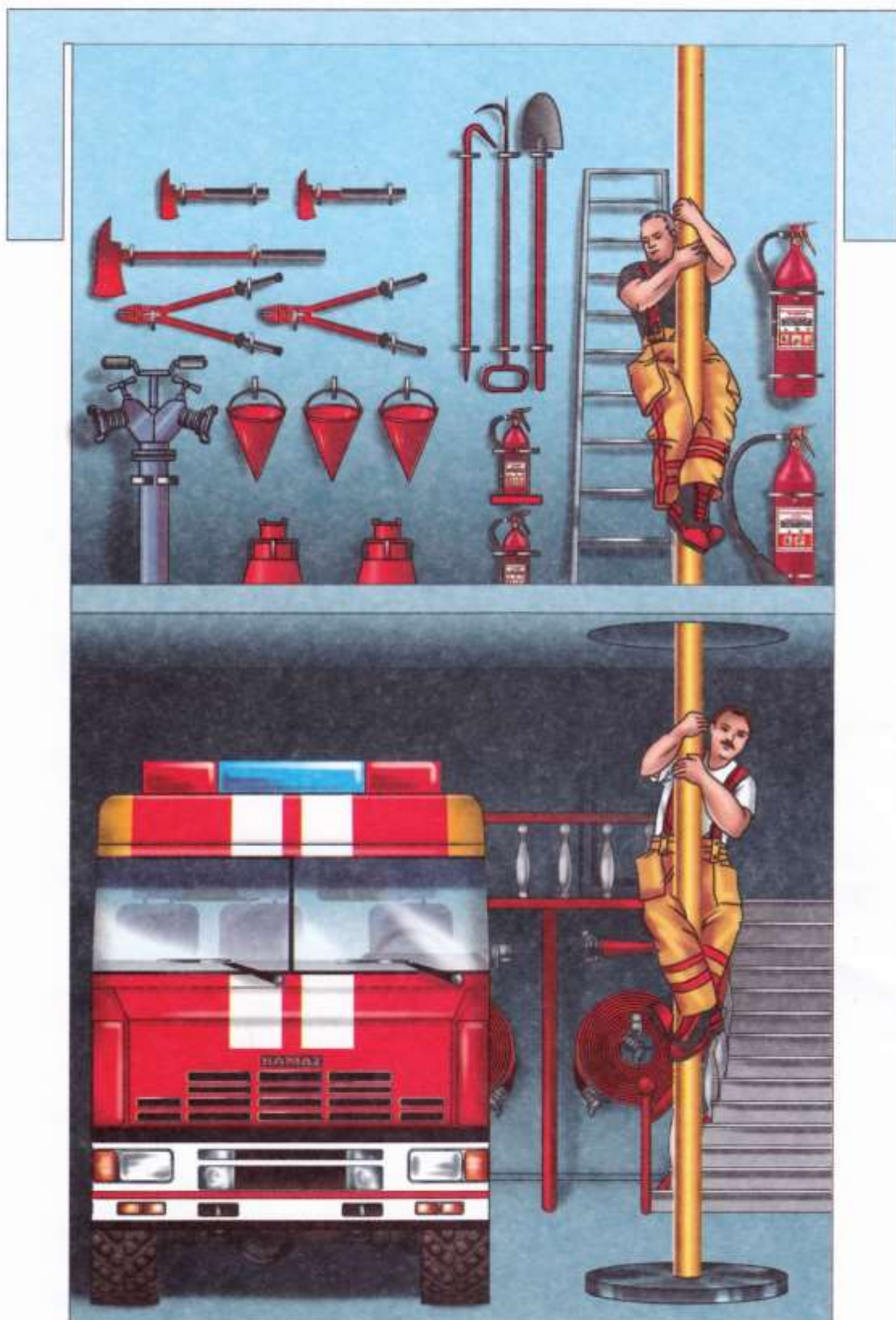



# ОБЪЁМНЫЕ МОДЕЛИ

## ПОЖАРНАЯ ЧАСТЬ

Ребёнок получит интересную игру, не занимающую много места, если из входящих в набор картонных деталей, с помощью ножниц и клея ПВА, самостоятельно соберёт объёмную модель пожарной



машины, фигурки пожарных и декорацию пожарной части. В процессе сборки развивается творческое мышление ребёнка. В набор входит подробная инструкция сборки.

**0ВИК4\_06618**

**Игра-конструктор  
«Объёмные модели»  
«Пожарная часть»**

Game-designer.  
Гра-конструктор.  
Гульня-канструктор.  
Ойын-конструктор.

Игрушка для детского творчества из картона и бумаги без механизмов.  
ООО «Хатбер-пресс», Россия,  
123056, г. Москва, ул. Грузинский вал, д. 29.  
Формат 60x90 1/8. Бумага картон. Печать офсетная.  
Подписано в печать 01.03.10. Тираж 10 000 экз.  
ГОСТ 25779-90

Изготовлено ООО «Хатбер-М», Россия,  
117545, г. Москва, ул. Подольских Курсантов, д. 3, стр. 2.  
Лицензия ИД № 00146  
Оптовая продажа: (495) 925-1108, (499) 268-3511.  
© ООО «Хатбер-пресс», 2010

ISBN 978-5-375-00370-2



9 785375 003702



АИВ4



# Сборка пожарного автомобиля

## Шаг 1.

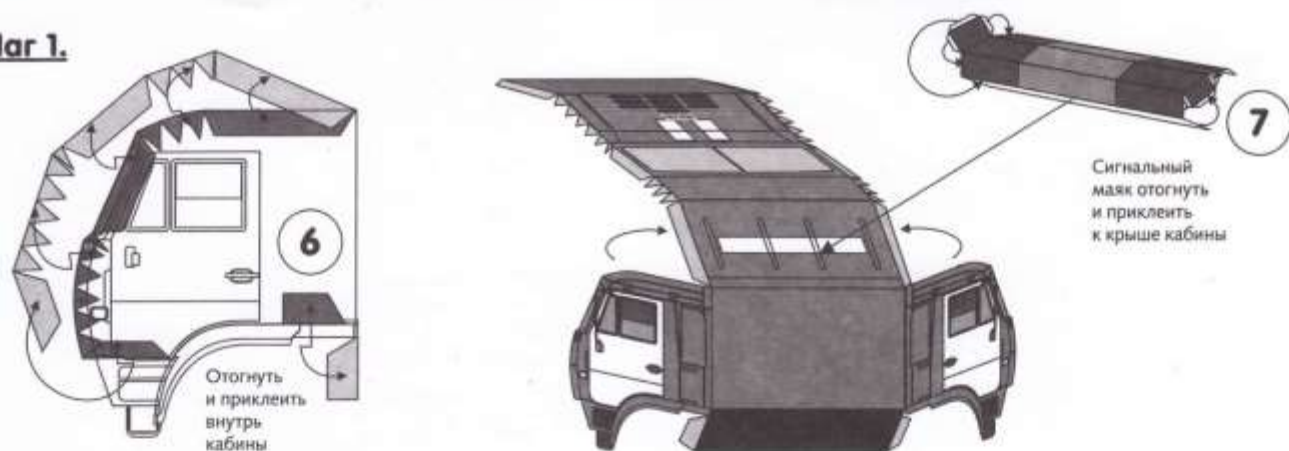

Собери кабину автомобиля (заготовка 6). Приклей сигнальный маяк (заготовка 7).

## Шаг 2.

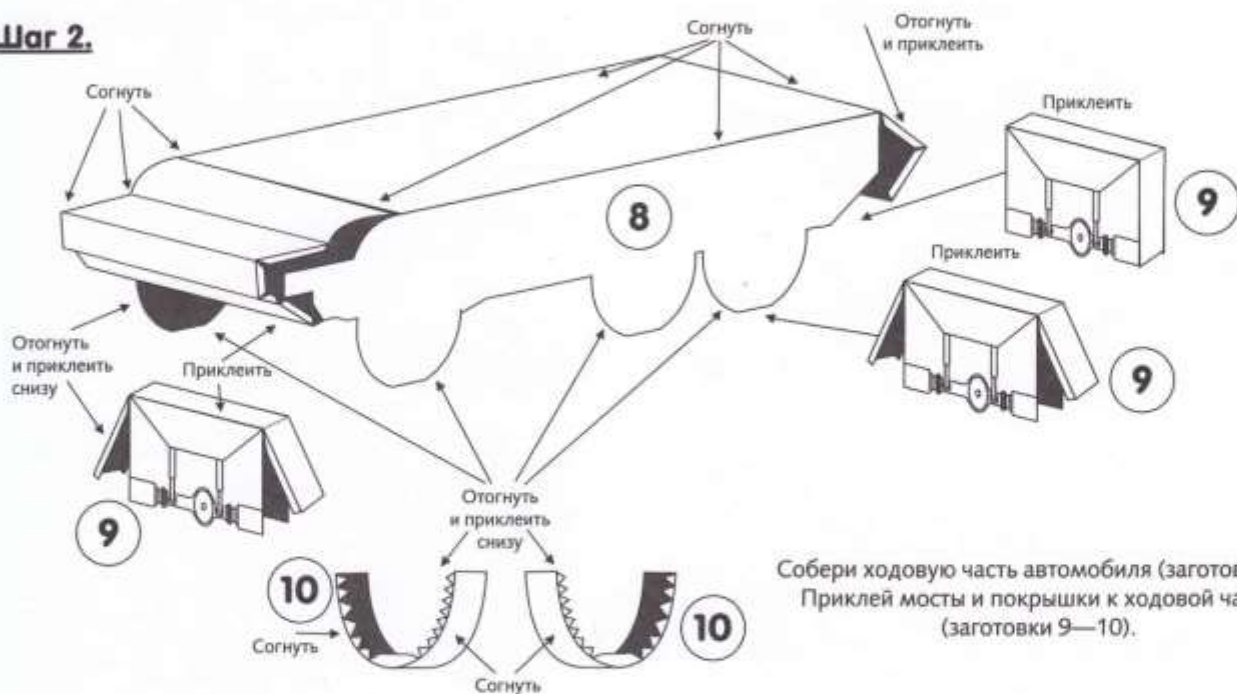

Собери ходовую часть автомобиля (заготовка 8). Приклей мосты и покрывки к ходовой части (заготовки 9—10).

## Шаг 3.

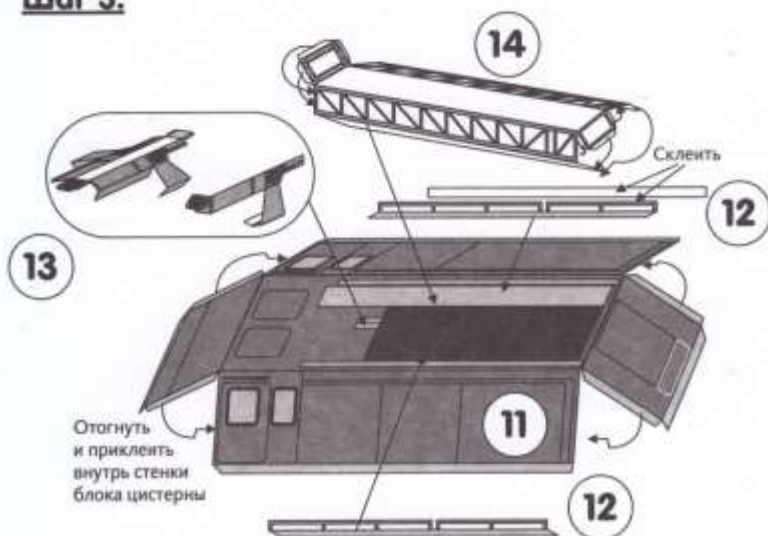

Собери блок цистерны автомобиля (заготовка 11) «Манжетки» отгибай к незакрашенной стороне. Оснасти его (заготовки 12—14).

## Шаг 4.



Приклей к ходовой части автомобиля кабину и блок цистерны



## Сборка декорации «Пожарная часть»

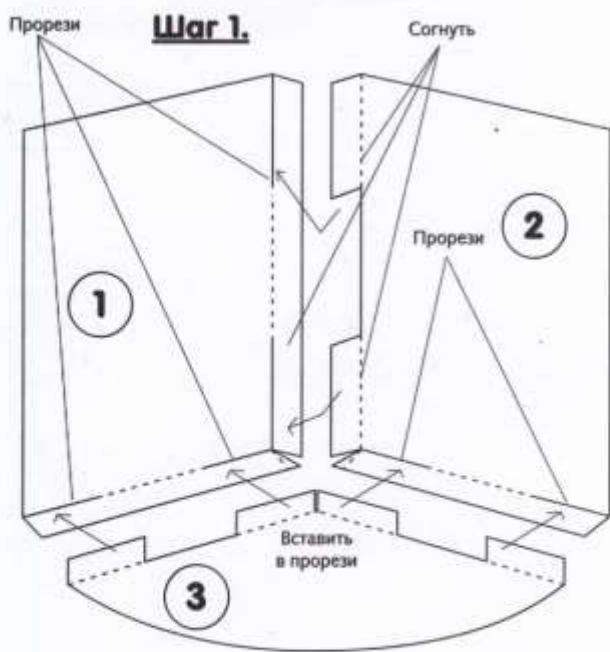

Заготовки 1—3. Согни заготовки по обозначенным линиям. Все «манжетки» отогни в сторону рисунка. Примерь.

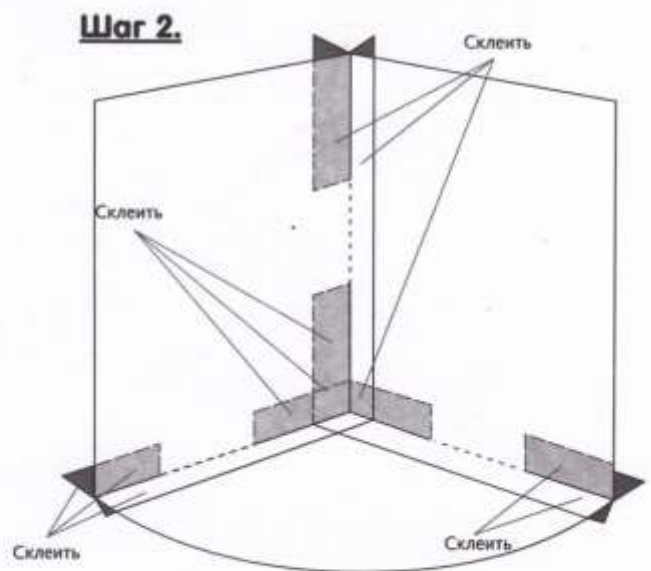

Склей заготовки.

### Шаг 3.

Отогнуть и приклеить к стенке сзади

Отогнуть и приклеить к стенке сзади

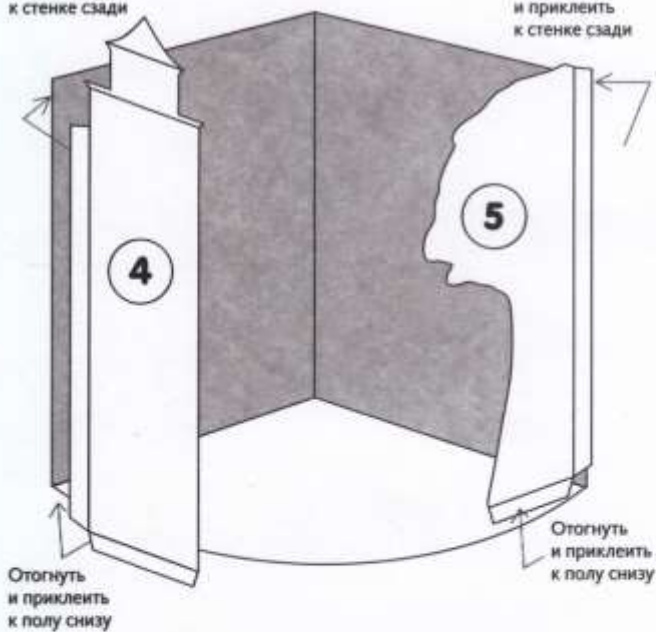

Приклей обрамление декораций. Заготовки 4, 5.

### Шаг 4.

Навесить на стену, вставив в прорези

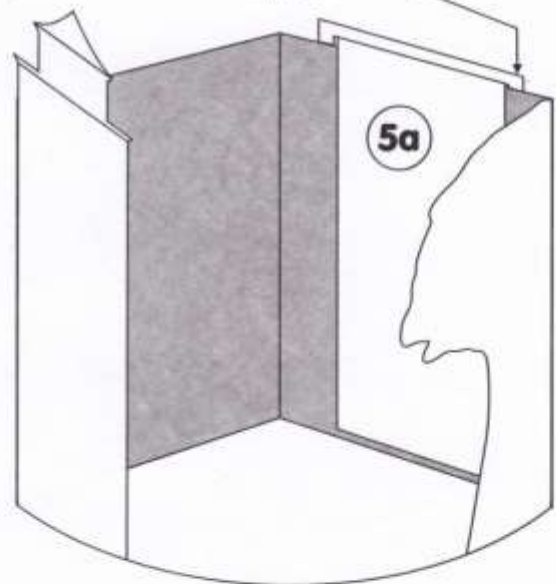

### Шаг 5.

Склеить

Отогнуть по сгибу вперёд

Отогнуть по сгибу вперёд

Склеить



Собери фигуру пожарного



# ОБЪЁМНЫЕ МОДЕЛИ

ПОЖАРНАЯ ЧАСТЬ



СОБЕРИ  
И ИГРАЙ

